

Police & Regali • Kutije & Kontejneri
Radionička oprema

TUNING

za vaše skladište

Pretvorite
klasične
paletne regale u
protočni regalni
sustav!

Bitno smanjeno
vrijeme komisioniranja
uskladištene robe!

BITO Adapta-Flow modul: brza rekonfiguracija klasičnih regala



inovativna

SKLADIŠNA RJEŠENJA



“Adapt & Flow” -nadogradite paletne regale i komisionirajte brzo i precizno

Veoma često, veći protok nekih pozicija ili većeg spektra proizvoda zahtjeva promjene postojećih skladišnih rješenja. Kad klasični paletni regali dosegnu svoje limite – protočni regalni sustav postaje optimalno rješenje.

Rekonfiguracija s BITO rješenjima nudi nekoliko brzih i jeftinih opcija za konverziju klasičnih regala u „dinamički“ sustav.

Prednosti protočnih skladišta

- drastično smanjenje vremena i puta komisioniranja
- direktan pristup do većeg broja pozicija uskladištenih u istom prostoru
- kompaktan i jasan pregled artikala
- osiguran FIFO princip – first in, first out
- povećana produktivnost osoblja i sigurnost zbog odvojenih hodnika za komisioniranje i dopunu regala
- brzi povrat investicije
- olakšano praćenje roka trajanja i proizvodnih serija

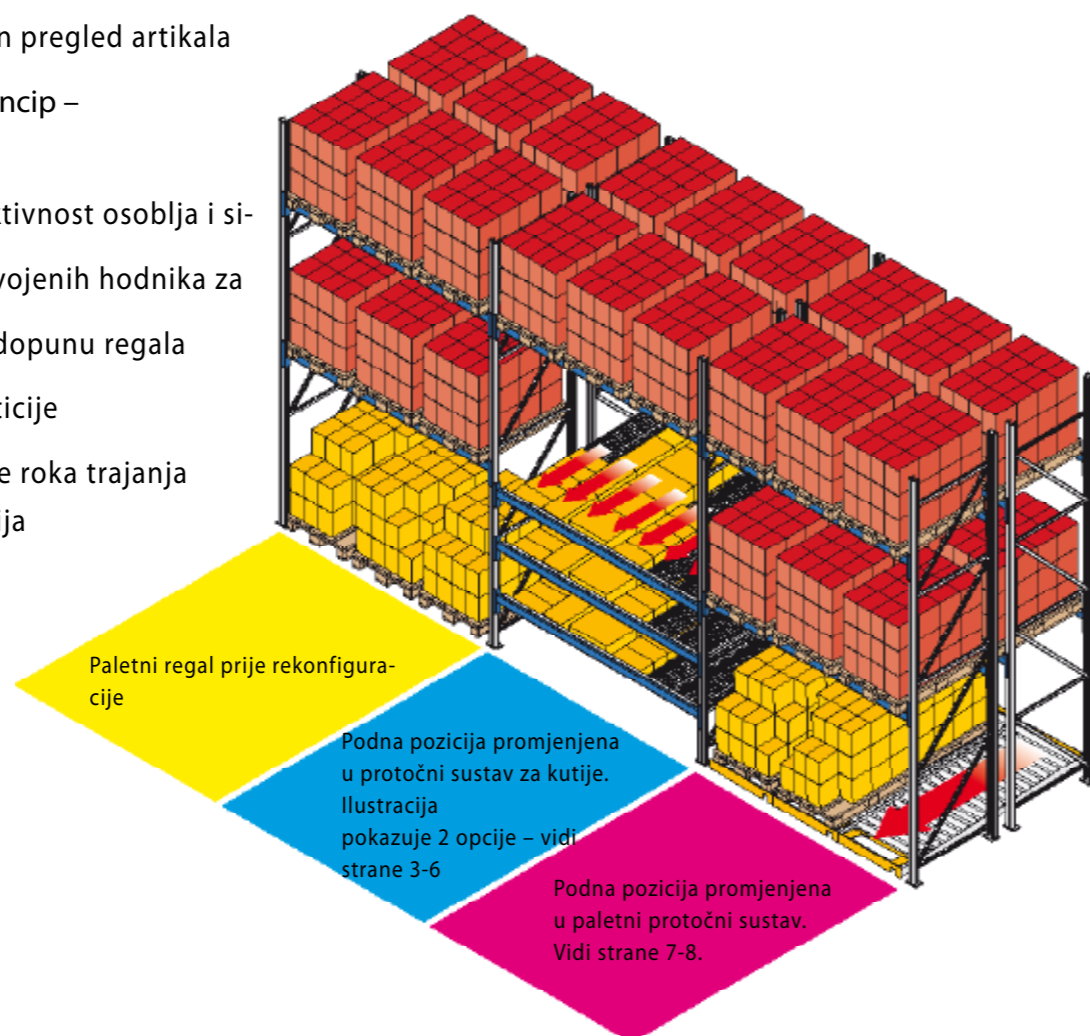

Statički paletni regali opremljeni protočnim policama za kutije

- protočne police kompatibilne sa svim tipovima paletnih regala
- protočne police podešljive po visini s korakom od 12.5 mm
- spojni elementi osiguravaju sigurno pričvršćenje protočne police

Napomena:

Provjerite da li vaši paletni regali imaju dovoljnu nosivost za prihvatanje dodatnog opterećenja od protočnih etaža



Info telefon:
+385 1 29 29 463

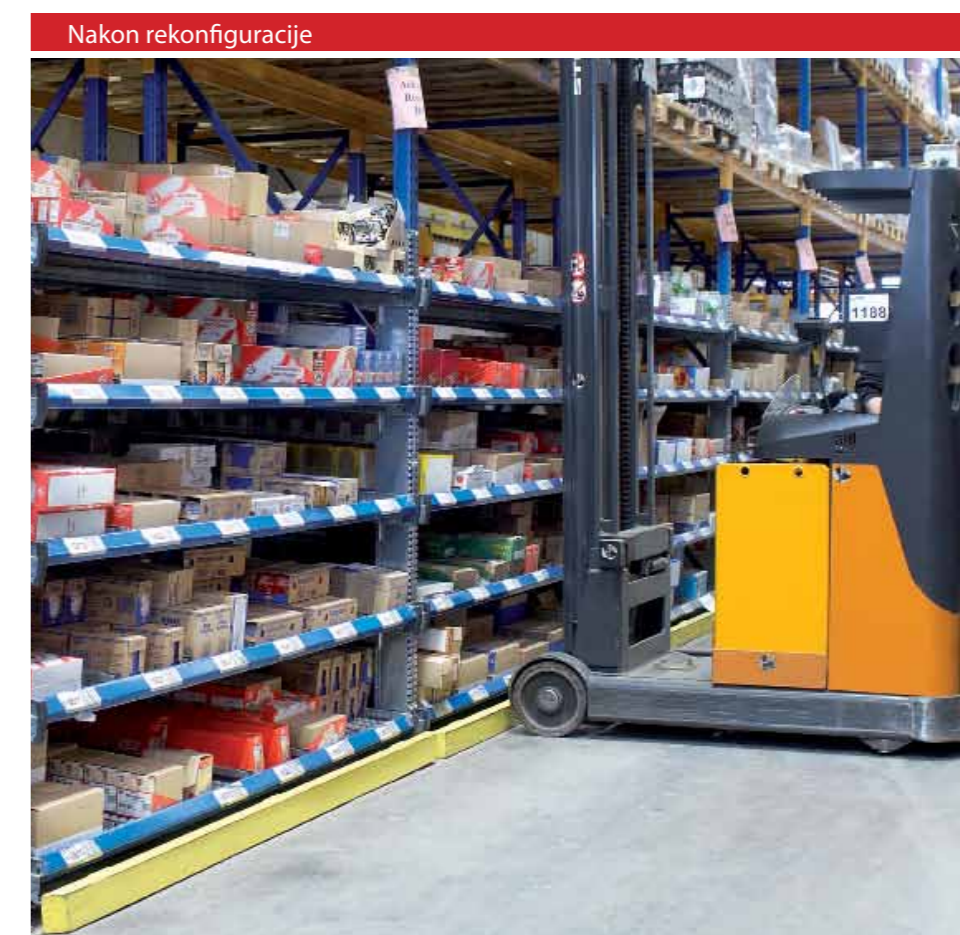

Adapter stupa za prihvat (montažu) protočne police

- jednostavna montaža na stupove postojećeg paletnog regala
 - visina: 1.950 mm
- Završna obrada: cinčano

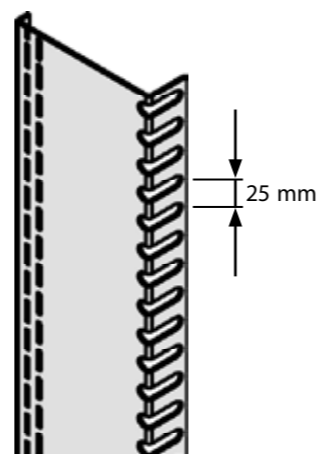

Protočne police, ravna izvedba

Dimenzije protočne police:
Prilagođeno za svjetlu širinu paletnog polja od 2700 mm.
Dubina police: 2500 mm.

Završna obrada:
Prednja i stražnja strana plastificirano; bočni elementi i podkonstrukcija pocinčano.



Protočne police, svaka sa 6 staza

- vođenje kutije po cijeloj dubini pomoću graničnika

Opis:
6 staza sastoji se od 12 valjčanih pruga (korak između valjaka 28 mm) i 5 graničnika sa zaštitnim čepovima, uključivo spojnice za učvršćenje protočne police.

Max. opterećenje po polici kg	Ref.no. RAL 5010	Ref.no. RAL 7035	
500	36-26784	36-26785	
800	36-26786	36-26787	
1.000	36-26788	36-26789	

Dodatna staza:
2 valjčane pruge, 1 graničnik sa zaštitnim čepom, adapter

Ref.no.	
36-26790	

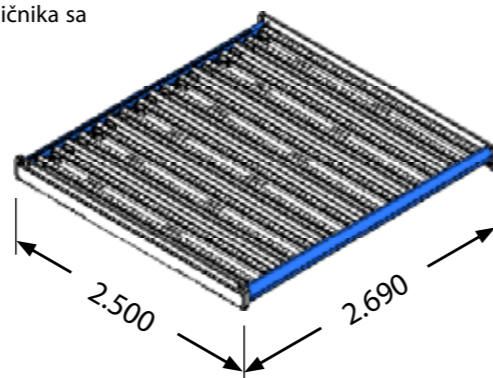

Protočne police, opremljene valjčanim postoljem za konfiguraciju staza po želji

- brza i jednostavna konfiguracija staza s uvodnicama

Opis:
Valjčano postolje s 25 valjčanih pruga (korak između valjaka 28 mm) i 5 uvodnica za formiranje staza, uključivo spojnice za učvršćenje protočne police.

Max. opterećenje po polici kg	Ref.no. RAL 5010	Ref.no. RAL 7035	
500	36-26700	36-26702	
1.000	36-26701	36-26703	

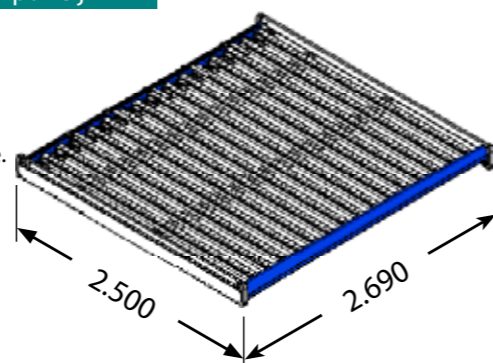

Statički paletni regali opremljeni BITO Adapta-Flow modulom za kartone

- odgovarajući moduli spremni za montažu na nosače paleta postojećih regala
- prikladno za kartone i kutije svih veličina
- moduli tvore valjčano postolje bez predefiniраниh staza
- univerzalni graničnici omogućuju jednostavnu podjelu staza
- plastični valjci promjera 26 mm, korak između valjaka 28 mm
- module je moguće po potrebi demontirati i ponovno upotrijebiti kada je potrebno

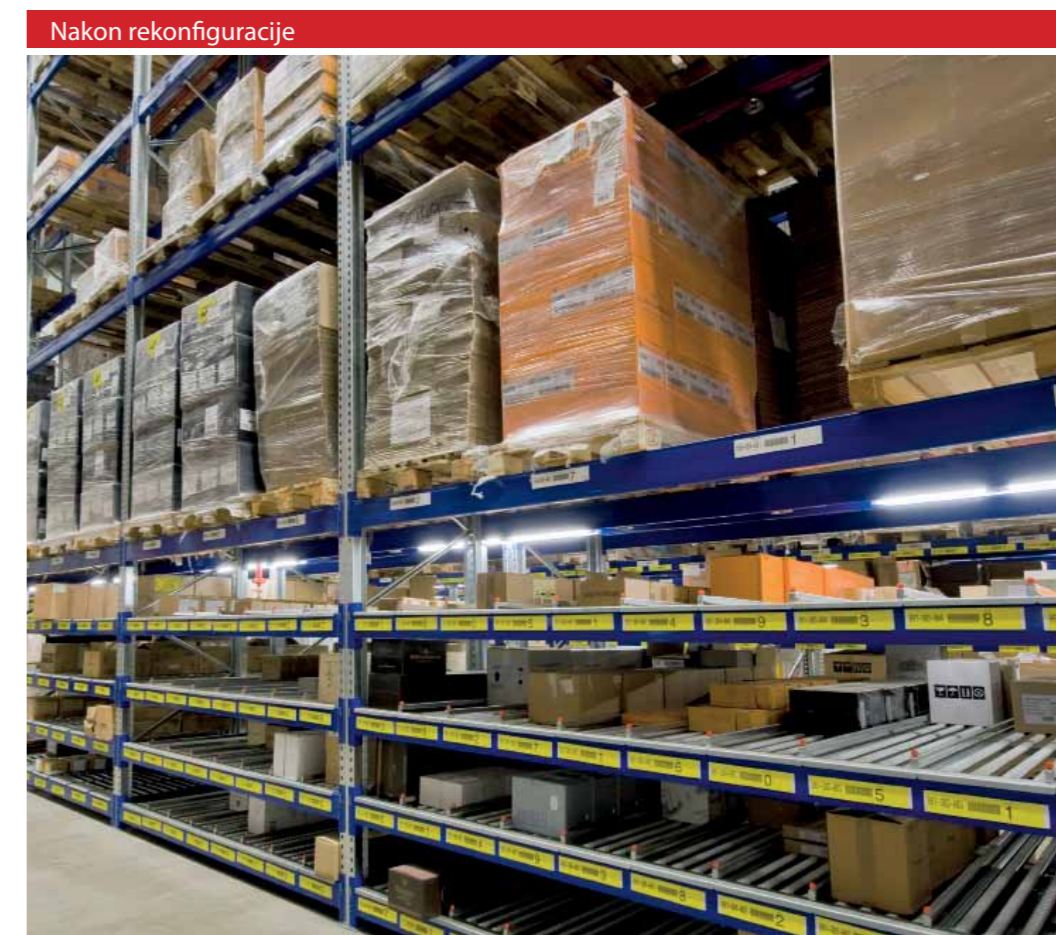

Valjčano postolje

- moduli se sastoje od valjčanih pruga postavljениh na razmaku od 75 mm
- plastični valjci promjera 26 mm, korak između valjaka 28 mm

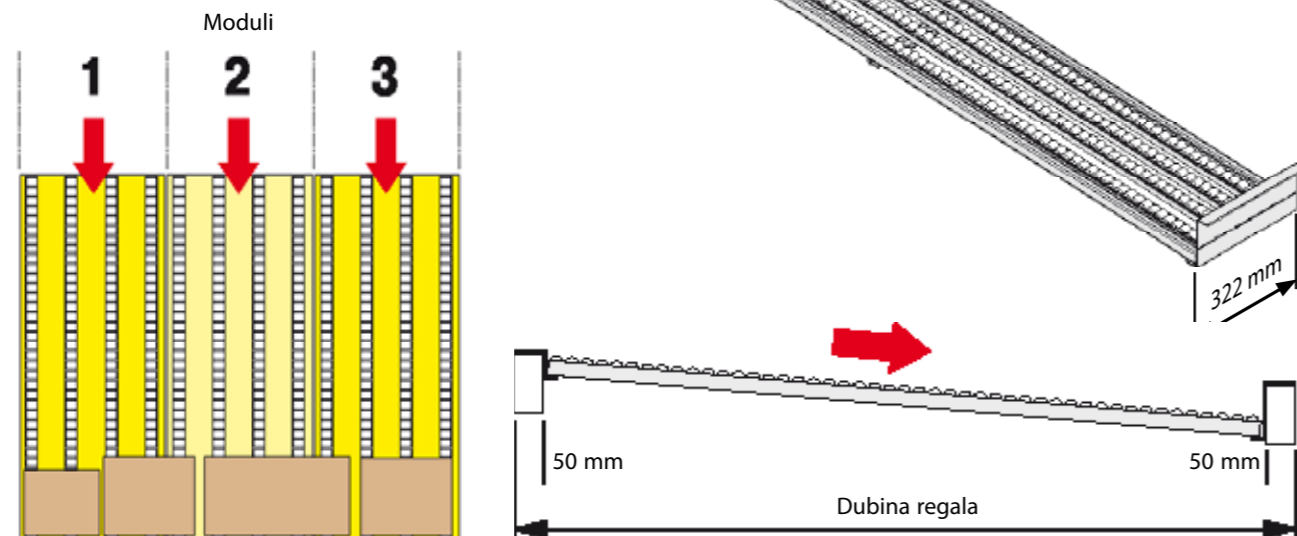

Kompletna etaža

- jednostavno postavljanje na postojeće nosače paleta

Širina paletnog polja mm	Dubina regala mm	Max. opterećenje po etaži kg	Broj modula	Ref.no.
2.700	1.100	480	8	36-28868
2.700	2.400	960	8	36-28400
3.600	1.100	660	11	36-28869
3.600	2.400	960	11	36-28402

Pojedinačni moduli

Širina modula mm	Dubina regala mm	Max. opterećenje po modulu kg	Ref.no.
322	1.100	60	36-28864
322	2.400	120	36-28595

Univerzalni graničnici za podjelu protočne police u staze

Dubina regala mm	Ref.no.
1.100	36-28858
2.400	36-28406

i Dodatne dimenzije na zahtjev

Statički paletni regali opremljeni valjčanim modulima (prugama) za palete

- jednostavna postava predmontiranih modula
- širina modula prilagođena standardnim dimenzijama paletnih regala
- top kvaliteta jamči dugački životni vijek
- valjčani moduli visoke nosivosti
- za ravnomjerno raspoređena opterećenja
- kuglični ležajevi bez održavanja
- minimalno trenje
- otpornost na uvijanje

Info telefon:
+385 1 29 29 463

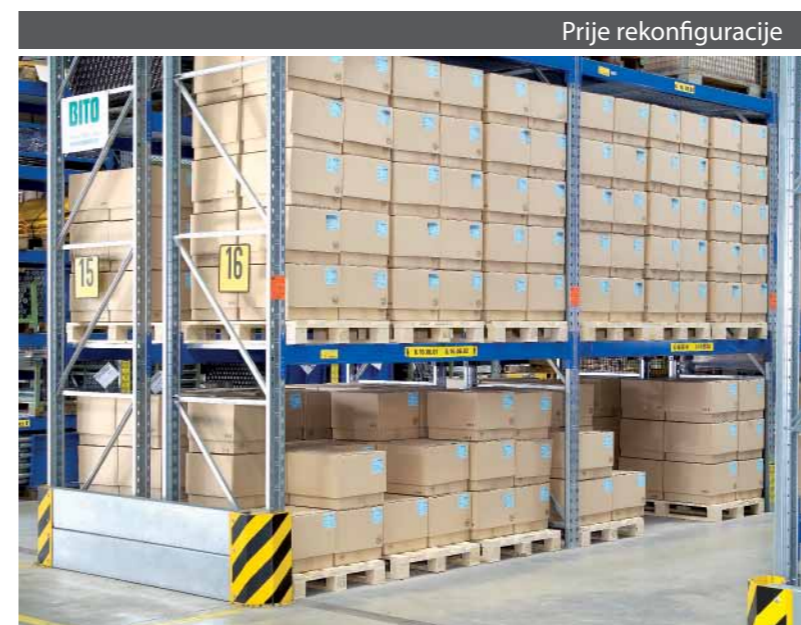

Valjčani modul | Duljina 2500 mm

- prilagođeno za Euro palete
- masa paletne jedinice do 1000 kg
- modul prihvaća 2 palete po dubi
- valjci od čeličnih cijevi, promjer 60 mm
- korak između valjaka 144 mm

Zaštita:
Zaštita valjaka s prednje i stražnje strane modula, stoper za zaustavljanje palete-t signalno žuto, RAL 1003; valjci, bočni elementi modula i ostali elementi-pocinčano.

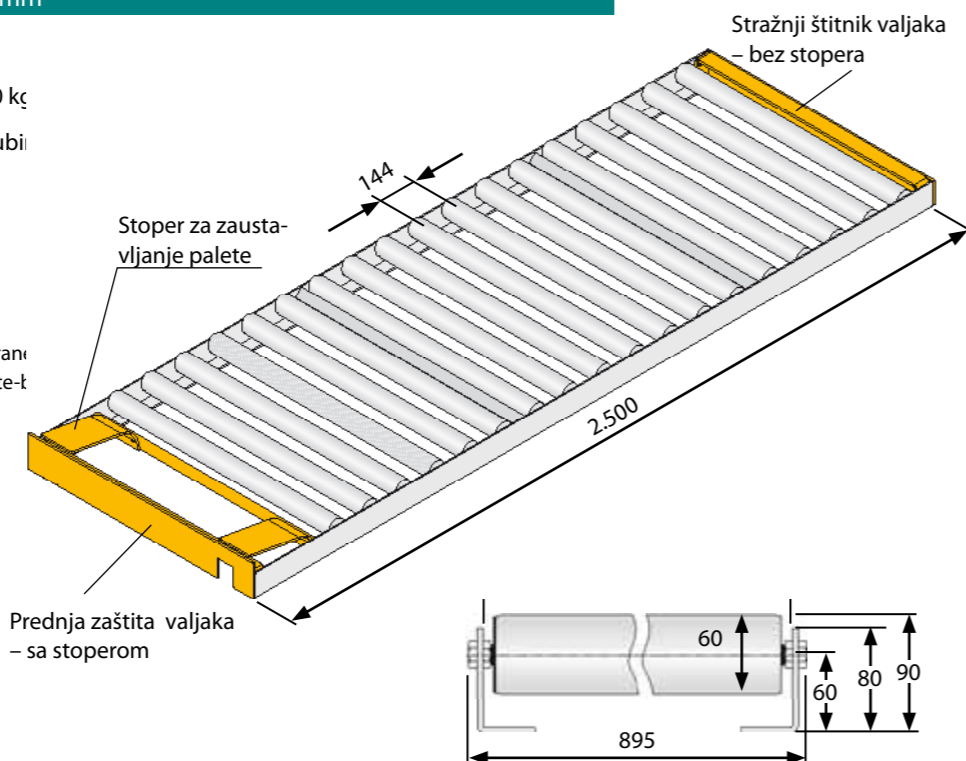

Internet: www.logomatika.hr

Valjčani modul za posluživanje ručnim viličarom (duljina 2500 mm)

- 2 paletne pozicije po dubini (za Euro palete)
- s ulovnicama za lakše odlaganje palete na modul
- robustna podkonstrukcija štiti valjke od oštećenja
- korak između valjaka 120 mm
- masa paletne jedinice do 1000 kg

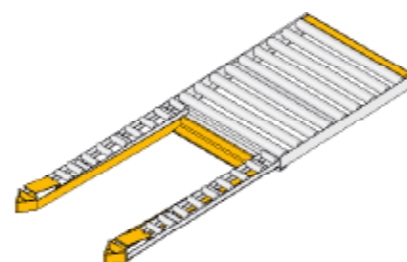

Uvodnice

- olakšavaju odlaganje paleta
- prilagođene za širinu palete 800 mm

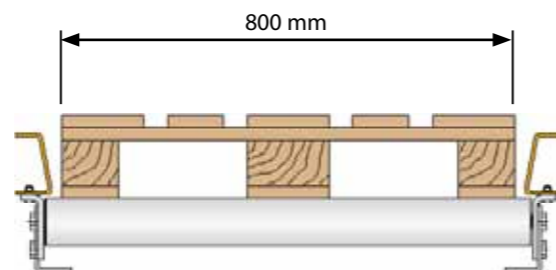

Pribor za montažu-osigurava nagib modula od 2 %

- temeljni vijci osiguravaju da su valjčani moduli sigurno pričvršćeni za podlogu

Opis:
Set podrazumjeva 4 temeljna vijka, i 3 pocinčana profila za podlaganje modula (C-profilu).

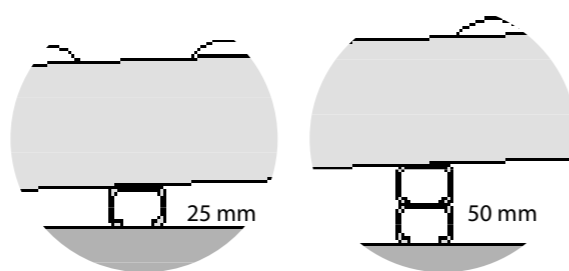

Sigurnosna oprema

Štitnik stupa | izrađen sukladno odgovarajućim sigurnosnim normama

- 400 mm visoki štitnik radi zaštite stupa i prolaza
- robustna izvedba
- temeljni vijci osiguravaju sigurno pričvršćenje za podlogu

Završna obrada: bojano signalno žuto, RAL 1003; dodatno opremljeno žuto crnim signalnim trakama



Bočna zaštitna mreža | izrađena sukladno odgovarajućim sigurnosnim normama

- dimenzije: 2400 x 2000 mm (L x H)
- onemogućuje neovlašteni pristup protočnim modulima, smanjuje mogućnost nezgode
- dimenzije oka mreže 50 x 50 mm
- direktna montaža na stupove regala

Završna obrada: bojano

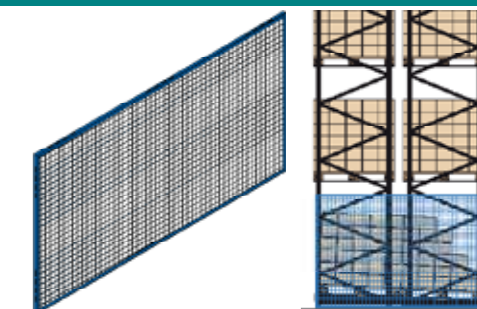

Štitnik stupa

- zaštita stupa osigurava dugi životni vijek regalne konstrukcije
- mogućnost ugradnje na postojeće regale
- visina 1000 mm
- za različite tipove stupova

Završna obrada: bojano signalno žuto, RAL 1003

	Ref.no.	
P2 (90 mm)	66-22925	
P3 (100 mm)	66-22926	

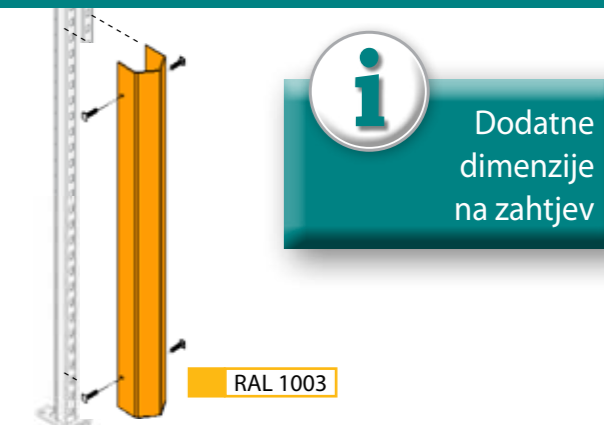

Graničnik viličara

- zadržava fiksni razmak između viličara i regala
- dvije opcije visine (zavisno od dimenzije viličara)
- temeljni vijci osiguravaju kvalitetno pričvršćenje za podlogu

Završna obrada: bojano signalno žuto, RAL 1003

	Visina mm	Duljina mm	Ref.no.	
Opcija visine A	60	1.045	STOPP60/1045	
Opcija visine A	60	2.090	STOPP60/2090	
Opcija visine B	40	1.045	STOPP40/1045	
Opcija visine B	40	2.090	STOPP40/2090	

